

# Terrasoverkapping Modern Vrijstaand Onderbouw

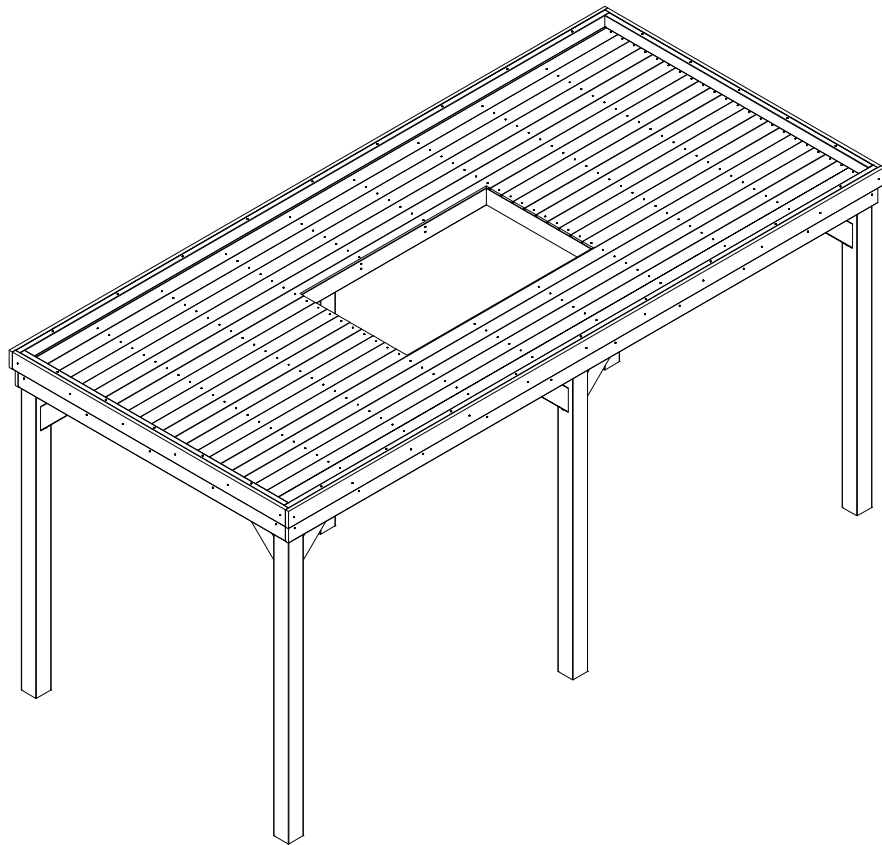

# Montagehandleiding Terrasoverkapping

In deze montagehandleiding kunt u alle informatie vinden voor het monteren van een Terrasoverkapping (vrijstaand/ muuraanbouw). Voordat u gaat beginnen willen wij u attenderen om de gehele montagehandleiding door te lezen. Zo voorkomt u onduidelijkheden tijdens het monteren en bent u beter voorbereid.

## Algemene tips voor de montage van een Terrasoverkapping (vrijstaand/ muuraanbouw)

1. Bepaal de hoogte van de staanders. Als u een betonpoer met stelvoet gebruikt is de hoogte circa 4 cm korter dan de hoogte onderkant dwarsligger. Op deze manier blijven de staanders boven het maaiveld en zal het hout minder snel vergaan. Voor een langere levensduur kunt u de terrasoverkapping behandelen met een beits of olie. Of u kunt ervoor kiezen om de terrasoverkapping een andere kleur te geven. Voor meer informatie betreft het beitsen of oliën van de terrasoverkapping wil ik u verwijzen naar onze website.
2. Houd rekening met het afschot van de tuin. Dit is van belang bij het bepalen van de hoogte van de staanders.
3. Boor de schroefverbindingen voor met de juiste boormaat. Trek de boor regelmatig terug tijdens het boren om houtstof te verwijderen.
4. Breng bij de houtverbindingen constructielijm aan.
5. Hout is een natuurproduct waardoor er soms scheuren en/of krommingen ontstaan. Dit is een normaal proces en geeft extra sfeer aan de authentieke uitstraling van uw veranda of overkapping. Hout neemt vocht op waardoor het blijft werken (uitzetten en krimpen). Door weersomstandigheden verkleurt het hout en kunnen er vochtplekken ontstaan. Dit is grotendeels te voorkomen door de constructie te beitsen (vraag uw verfvakhandel naar de juiste, bij voorkeur, oliehoudende beits). Bovendien is er dan minder werking van het hout. Op het natuurlijke gedrag van hout verstrekken wij geen garantie!
6. EPDM lijm is niet bestand tegen vocht, bij aanraking met vocht zal de lijm los raken en dus ook het EPDM.
7. Werk veilig en vertrouwd met de juiste gereedschappen.

## De installatie van het dak vindt plaats op hoogte. Wij raden dan ook aan om de volgende acties te ondernemen om letsel of erger te voorkomen.

- **Gebruik valbeveiliging:** Om te voorkomen dat u naar beneden valt en er letsel ontstaat adviseren wij u, om valbeveiliging te gebruiken tijdens de montage van het daksysteem.
- **Gehoorbescherming:** Voorkom gehoorschade tijdens de montage en werk ten allen tijde met gehoorbescherming op.
- **Uitglijd gevaar:** Zorg dat u voldoende grip heeft zodra u het dak betreed. Vooral in de ochtend en na een regenbui kan het voorkomen dat het dak glad is. Ook afgewaarde bladeren kunnen voor gladheid zorgen. Controleer het dak op gladheid voordat u met de montage begint.
- **Betreden van het dak:** Zorg voordat u het dak betreed dat de ladder, waarmee u het dak betreed stevig staat en niet weg kan glijden. Mocht u gebruikmaken van een hoogwerker o.i.d. zorg dan ten allen tijde voor een toezichthouder welke voldoende afstand bewaart.
- **Weersomstandigheden:** Monteer altijd alleen onder goede weersomstandigheden. Wij raden iedereen met klem af, om de montage uit te voeren onder de volgende weersomstandigheden; bliksem/ onweer, sneeuw, ijzel of donker.

## Benodigd gereedschap

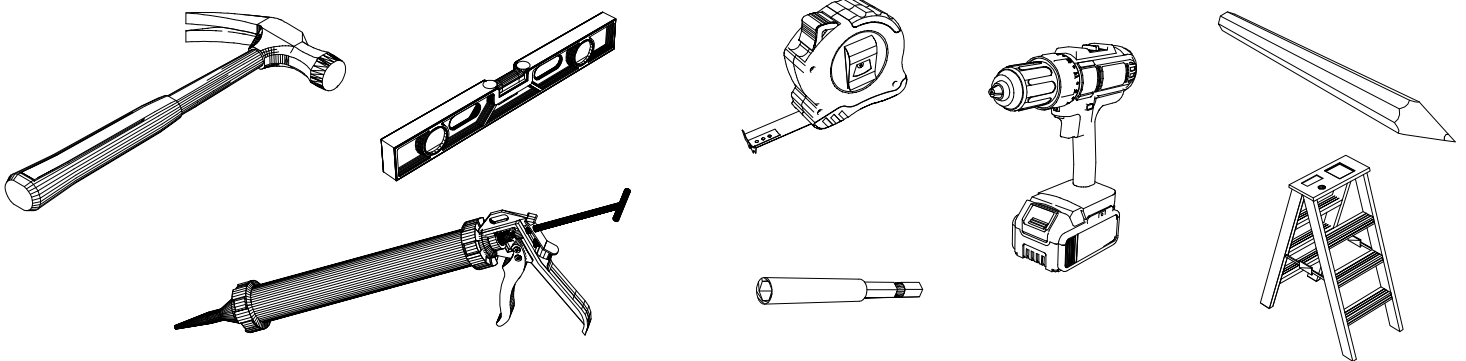

## Meegeleverd gereedschap



- TX20
- TX25
- TX30
- TX40

# Onderdelen lijst

## Houten profielen :

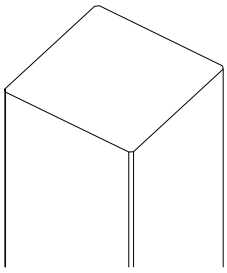

DD Hout 140x140  
Staander

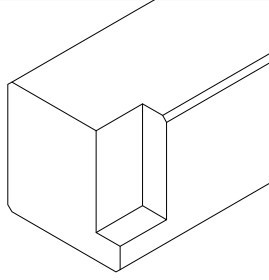

DD Hout 140x140  
Dwarsligger

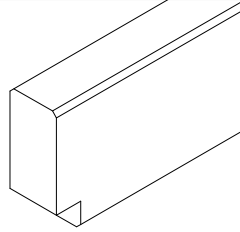

DD Hout 58x140  
Ligger

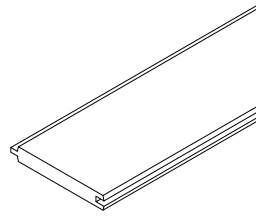

DD Hout 16x116  
Dakbeschoot

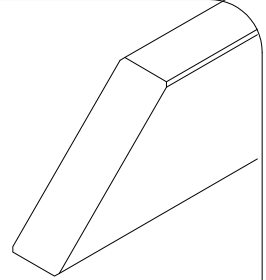

DD Hout 58x140  
Schoor

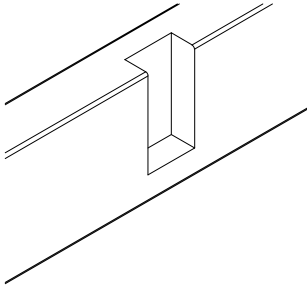

DD Hout 58x140  
Raveelbalk  
(Geleverd incl. lichtstraat)

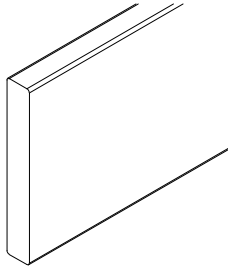

DD Hout 28x195  
Boeideel

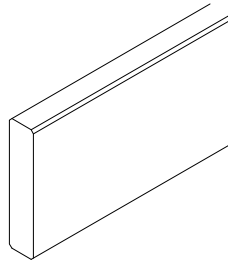

DD Hout 28x140  
Boeideel

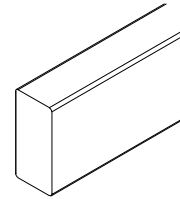

DD Hout 45x95  
Opstand

## Bevestigingsmaterialen :



1323244  
Houtschroef  
8x240



1324744  
Houtschroef  
6x140



1322844  
Houtschroef  
6x100



1324644  
Houtschroef  
4x50



1324444  
Houtschroef  
4x40

## Toebehoren :

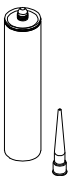

1311541  
Montagefix-pu  
houtlijm

**PEXT**

mh-8760000-1

# 1

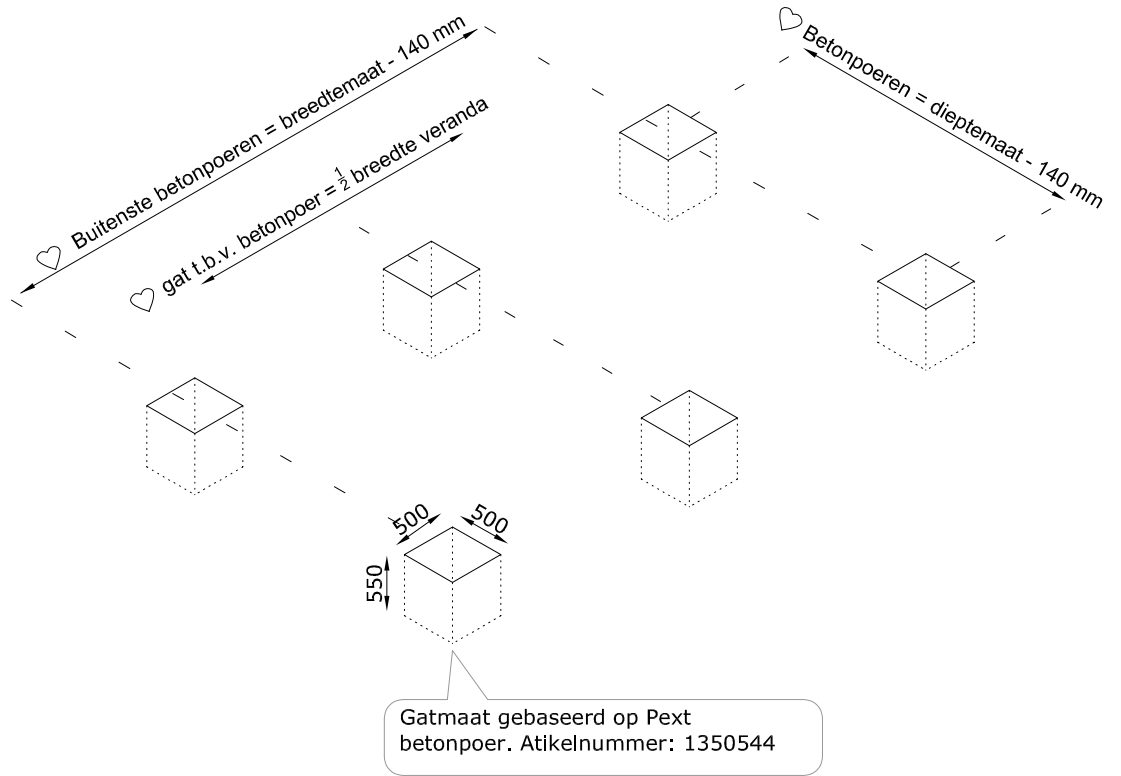

# 2

Afbeelding gebaseerd op toepassing Pext stelvoet artikelnummer: 1350612 (Geheel is ook op eigen manier te funderen)

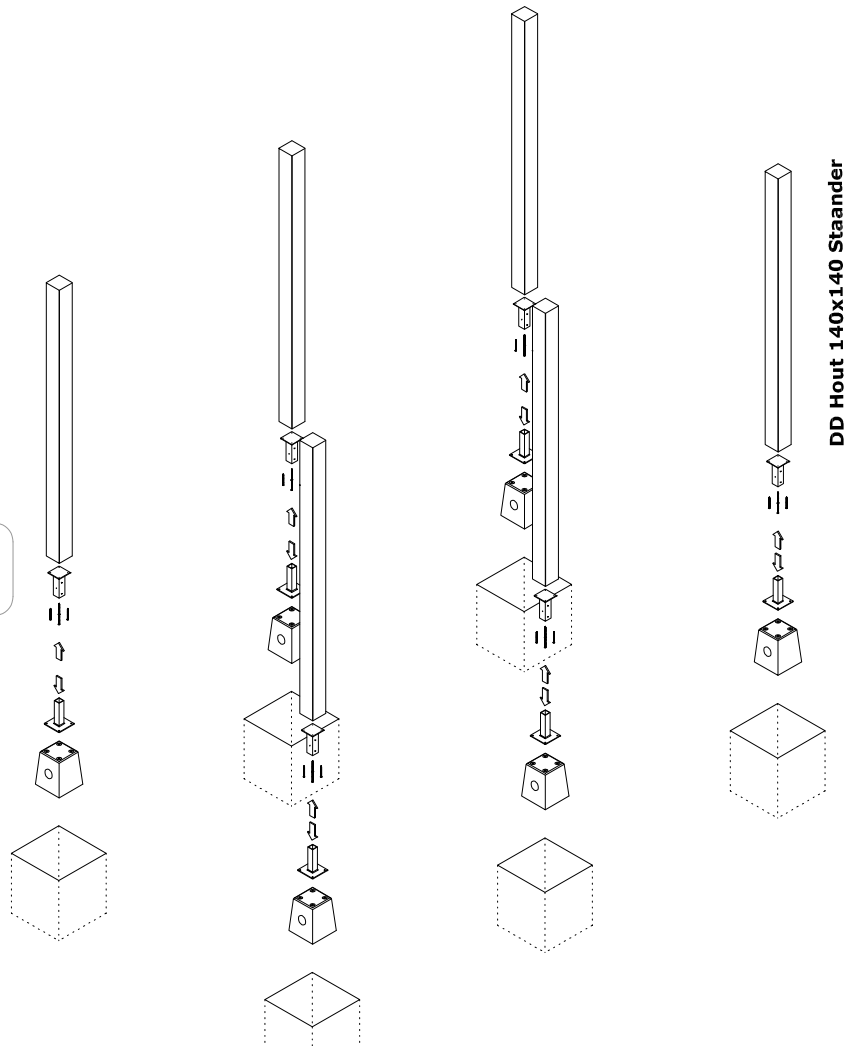

# 3

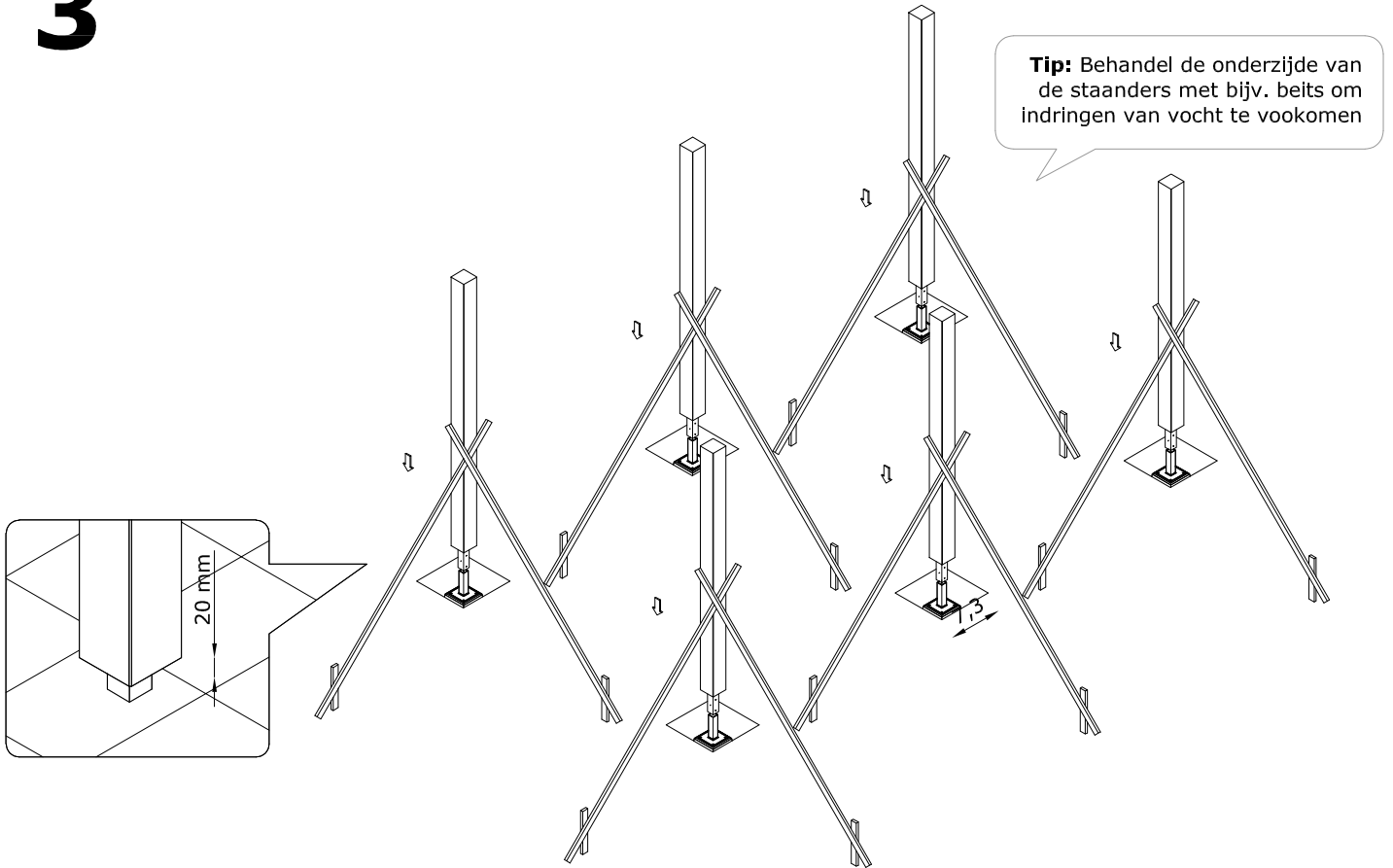

# 4

Let op voorbereiden!

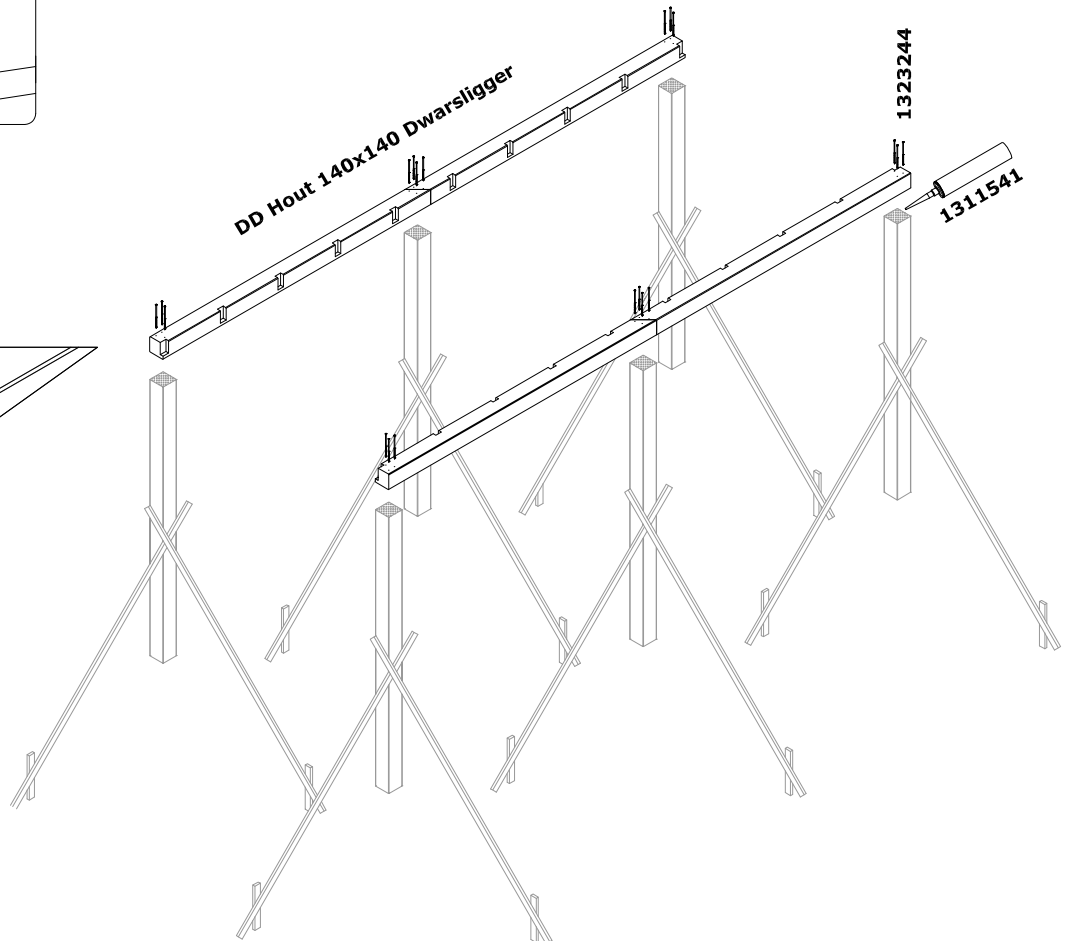
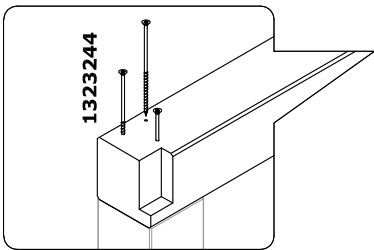
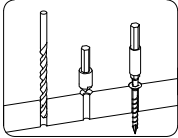

# 5

Let op voorboren !

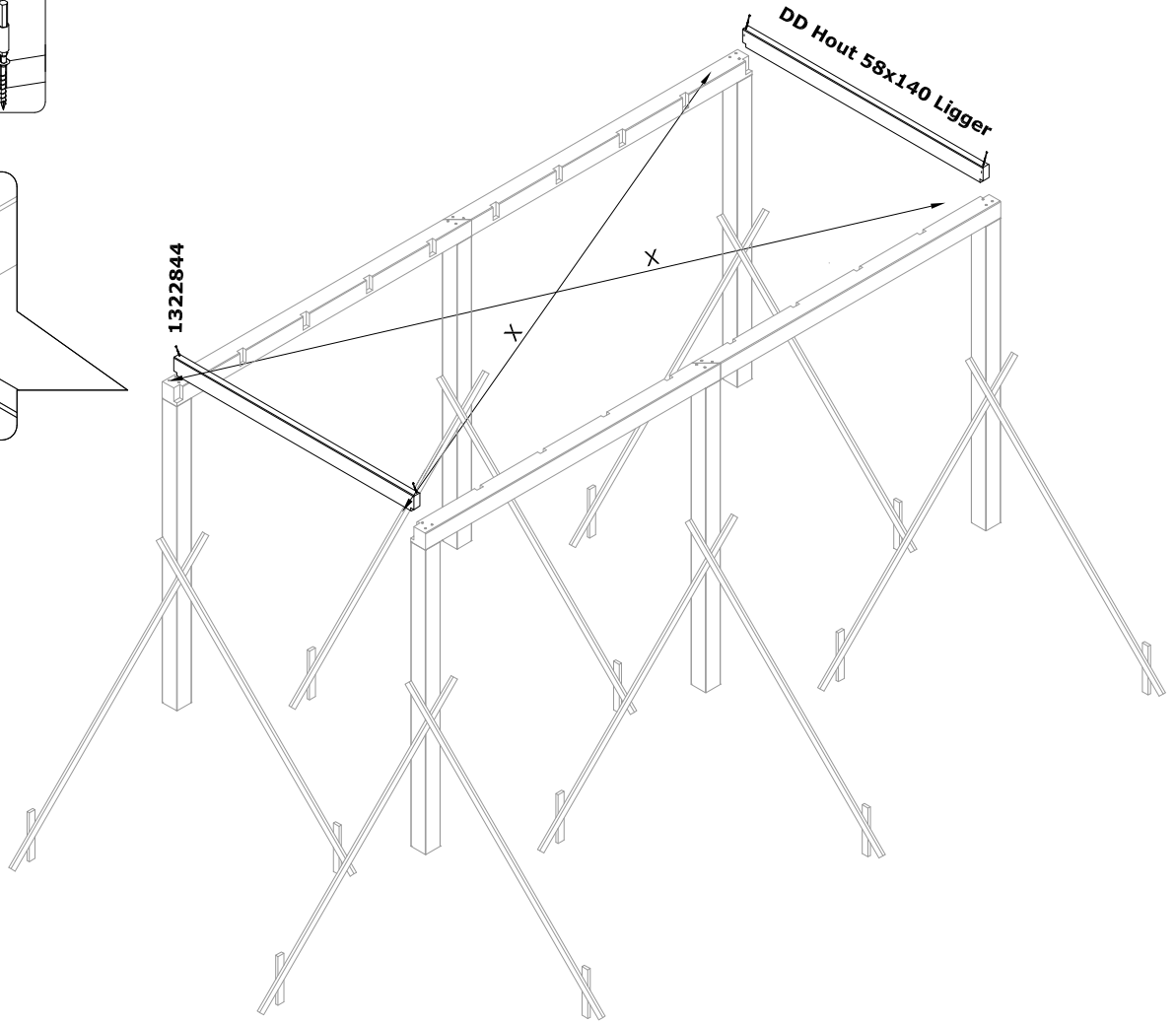
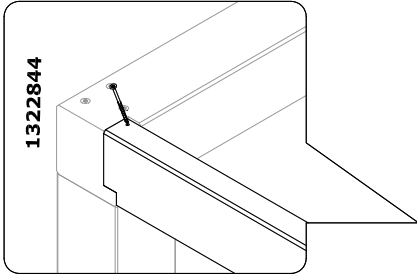
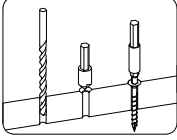

# 6

Let op voorboren !

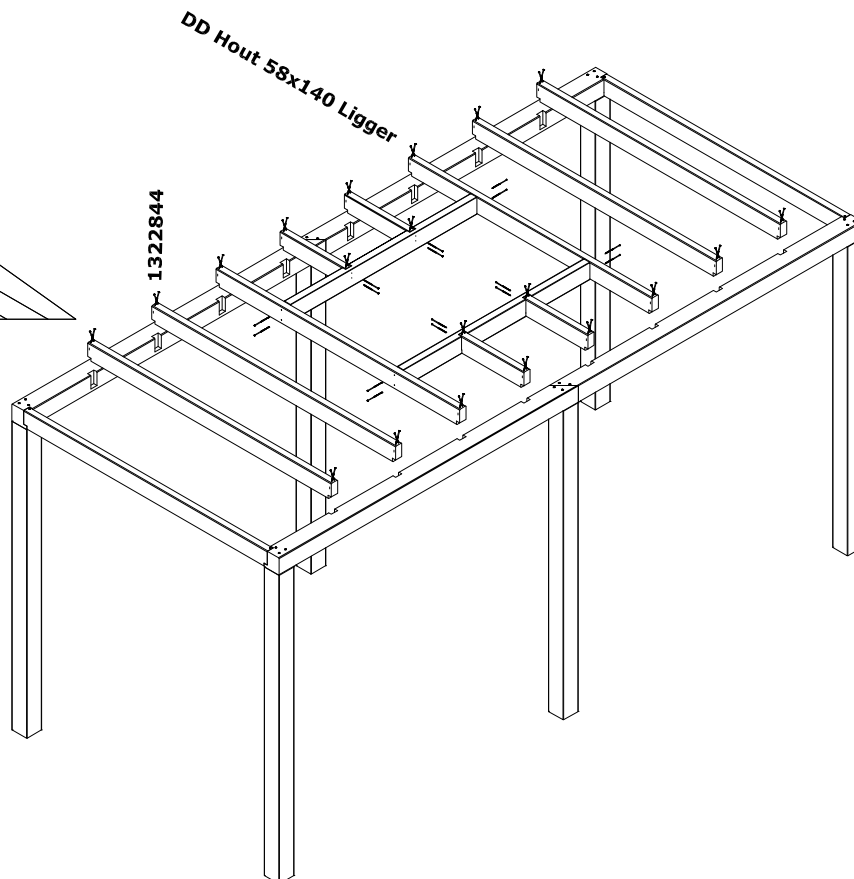
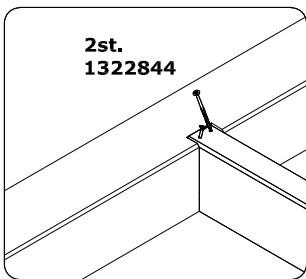
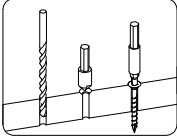

# 7

Let op voorboren !

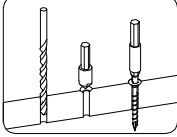

Middenbalkjes worden toegepast bij veranda's met een uitval >3600 mm

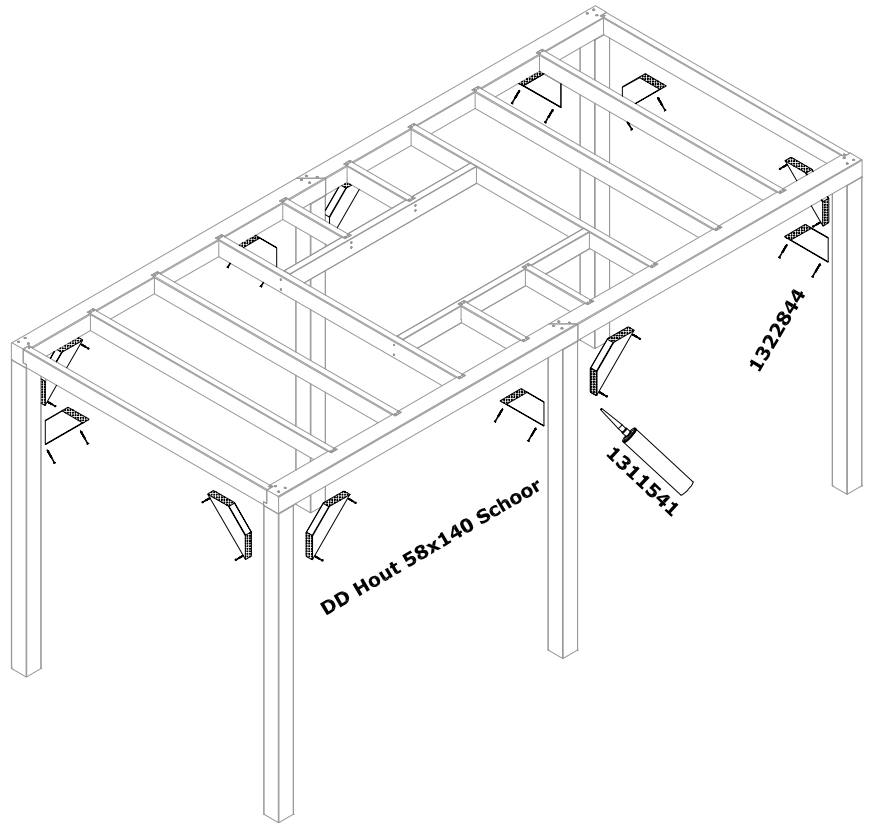
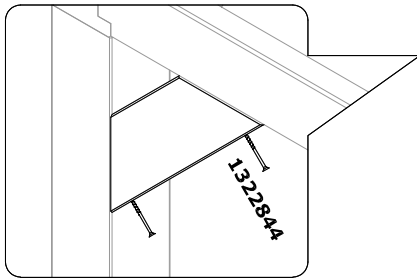

# 8

Let op voorboren !

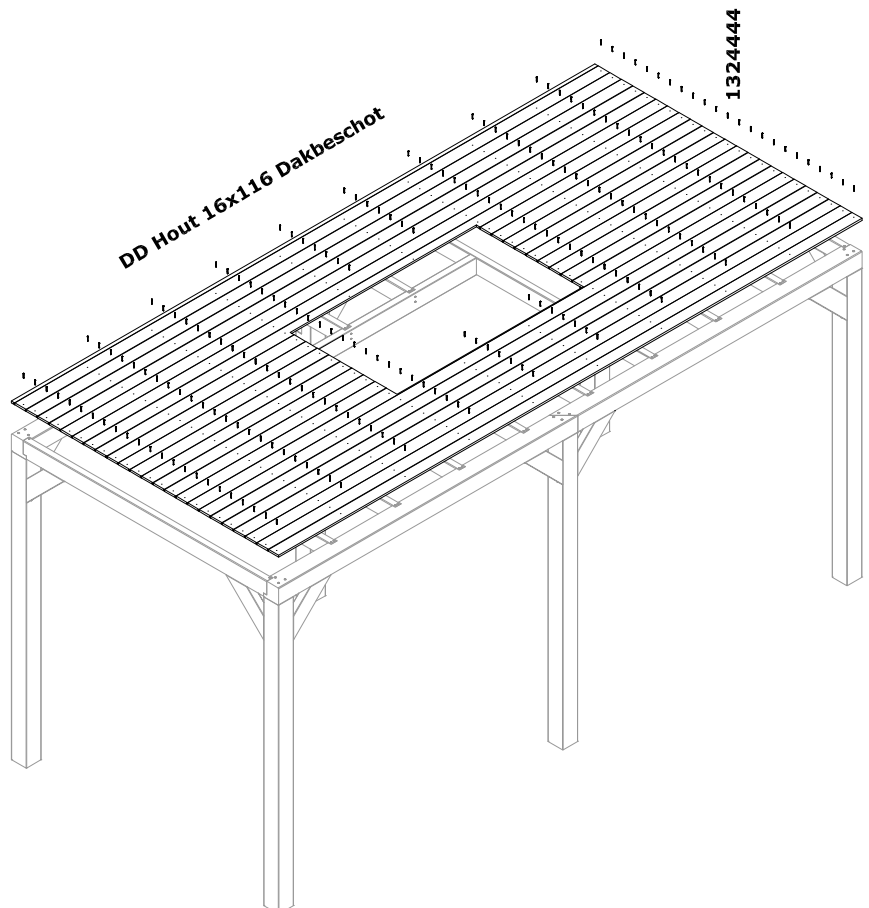
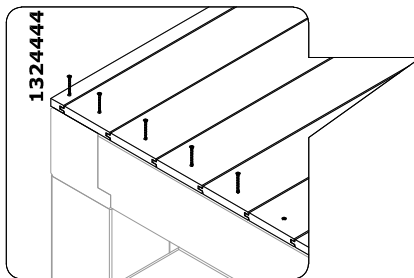
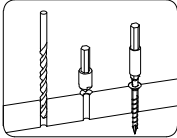

# 9

Let op voorboren !

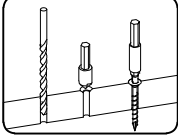

Bovenkant boeideel vlak met bovenkant dakbeschot.

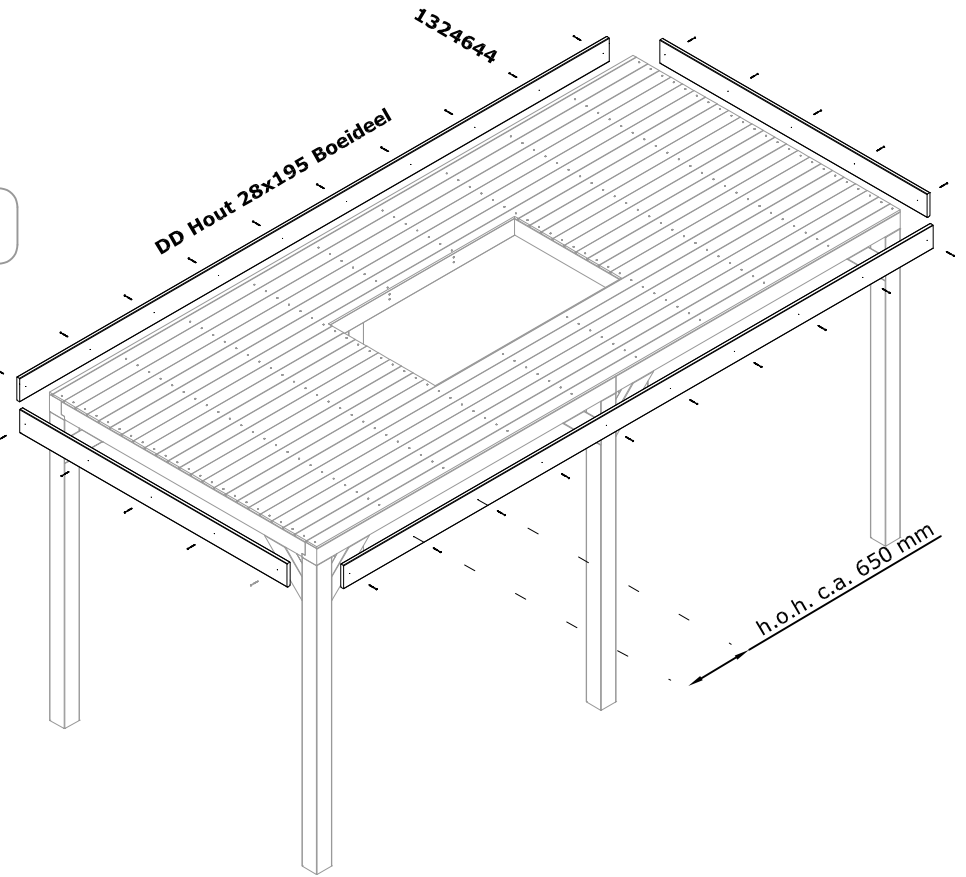
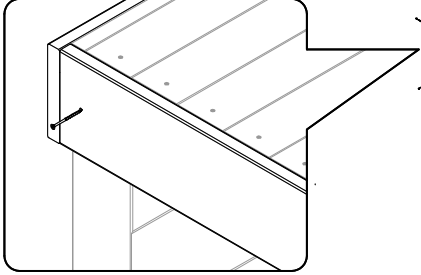

# 10

Let op voorboren !

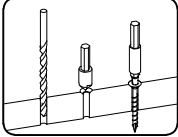

1: Monteer de opstand vlak met voorakant boeideel .

DD Hout 45x95 Opstand

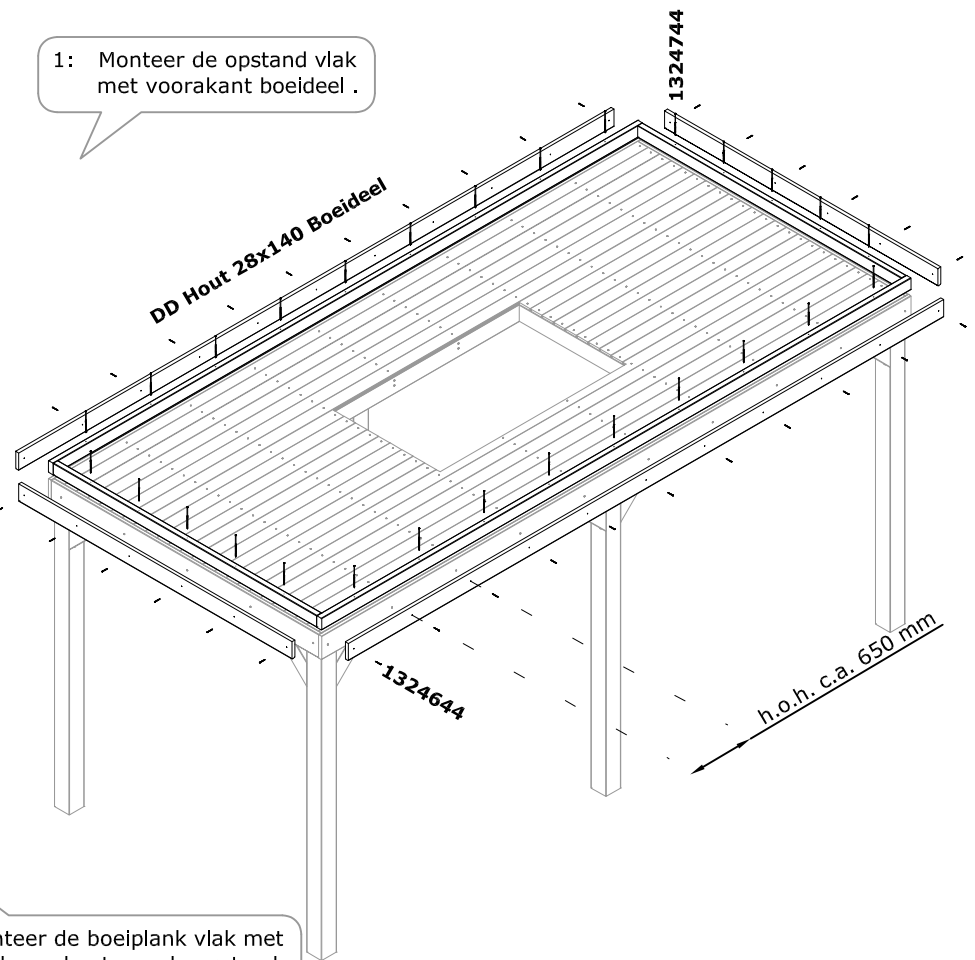
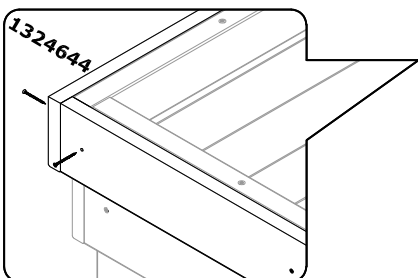
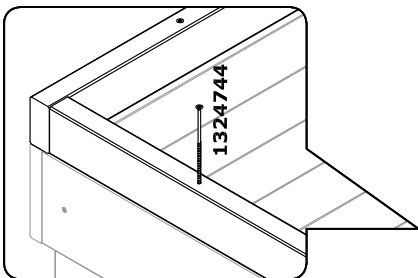

2: Monteer de boeiplank vlak met bovenkant van de opstand.